



**BMW S 1000 RR**  
bis Baujahr 2011  
Art.-Nr.: 670.600 schwarz

**BMW S 1000 RR**  
ab Baujahr 2012  
Art.-Nr.: 670.664 schwarz

**BMW S 1000 RR**  
bis Baujahr 2011  
Art.-Nr.: 4005.025.301 schwarz

**BMW S 1000 RR**  
ab Baujahr 2012  
Art.-Nr.: 4005.030.301 schwarz

## Montage

Der Bausatz umfaßt die folgenden Teile:

Stück	Bestellnr.	Bezeichnung
1	700007451	Gepäckplatte
1	700007452	Gummiträger
1	700007453	Rastwinkel
2	151.331	Senkschrauben M5 x 50
3	151.330	Senkschrauben M5 x 25
2	151.274	Senkschrauben M6 x 35
2	275001	Gummipuffer Ø20 x 5,5mm
2	150.799	selbstsichernde Muttern M6
5	270.111	selbstsichernde Muttern M5
4	151.283	Verschlusstopfen Ø8 mm
2	151.109	Distanzhülsen Ø17 x Ø 7 x 6 mm
2	151.319	Distanzhülsen Ø10 x Ø 6 x 33 mm (Stahl verzinkt)
1	150.728	Distanzhülse Ø13 x Ø 7 x 7 mm
2	150.821	Distanzhülsen Ø18 x Ø 9 x 18 mm
1		Dichtband 20x40 94 cm
1	330.302	Logo Hepco & Becker Ø30mm

**Das Originalschloss der Sozius-  
sitzbank wird benötigt. Ein  
Tauschen zwischen Sitzbank und  
Sportrack ist somit nicht möglich.**

### Modell bis 2011



### Modell ab 2012



**Anzugsmomente des Motorradherstellers beachten!**  
Nach der Montage alle Verschraubungen auf festen Sitz kontrollieren!  
Bitte beachten Sie unsere beigefügten Serviceinformationen.



**Hepco & Becker GmbH**  
An der Steinmauer 6  
D-66955 Pirmasens  
Tel.: 06331 - 1453 - 100  
Fax: 06331 - 1453 - 120  
eMail: [vertrieb@hepco-becker.de](mailto:vertrieb@hepco-becker.de)  
[www.hepco-becker.de](http://www.hepco-becker.de)



**Krauser GmbH**  
An der Steinmauer 6  
D-66955 Pirmasens  
Tel.: 06331 - 1453 - 250  
Fax: 06331 - 1453 - 260  
eMail: [vertrieb@krauser.de](mailto:vertrieb@krauser.de)  
[www.krauser.de](http://www.krauser.de)



**BMW S 1000 RR**  
bis Baujahr 2011  
Art.-Nr.: 670.600 schwarz

**BMW S 1000 RR**  
ab Baujahr 2012  
Art.-Nr.: 670.664 schwarz

**BMW S 1000 RR**  
bis Baujahr 2011  
Art.-Nr.: 4005.025.301 schwarz

**BMW S 1000 RR**  
ab Baujahr 2012  
Art.-Nr.: 4005.030.301 schwarz

## Montage

### Vorbereitung:

Schloss mit Halteplatte von Original Soziussitzbank demontieren. Die Originalschrauben entfallen.

Die beiden Bohrungen in der Original - Riegelabdeckung (siehe **A**, Bild auf Seite 3) müssen auf mindestens 5mm aufgebohrt werden, damit die Schrauben M5 x 50 durchpassen.

Die 2 x Gummipuffer in den Gummiträger stecken.  
Gummiträger fluchtend mit den Bohrungen auf die Gepäckplatte auflegen.

### Montage des Rastwinkels vorne auf der Gepäckplatte:

Der Rastwinkel wird mit Distanzhülsen  $\varnothing 18 \times \varnothing 9 \times 18\text{mm}$ , den Senkschrauben M6 x 35 und selbstsichernden Muttern M6 auf der Gepäckplatte vorne verschraubt.

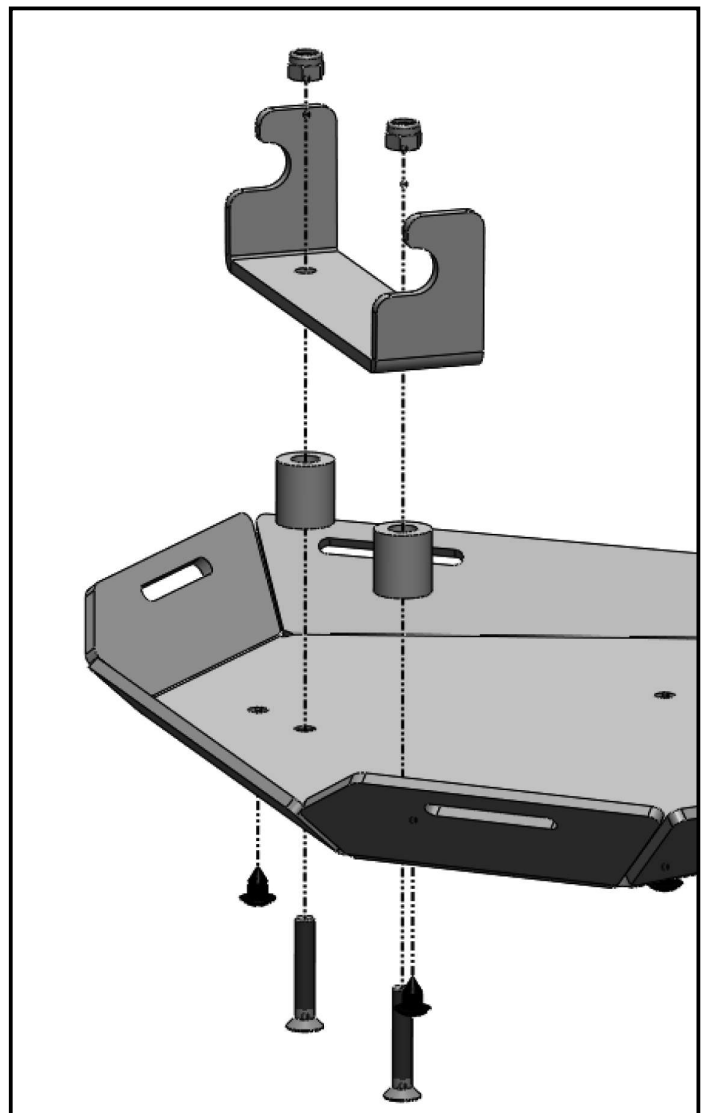
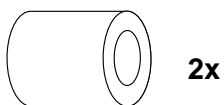
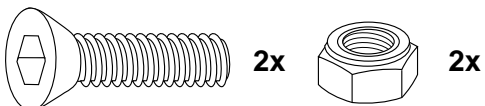



**BMW S 1000 RR**  
bis Baujahr 2011  
Art.-Nr.: 670.600 schwarz

**BMW S 1000 RR**  
ab Baujahr 2012  
Art.-Nr.: 670.664 schwarz

**BMW S 1000 RR**  
bis Baujahr 2011  
Art.-Nr.: 4005.025.301 schwarz

**BMW S 1000 RR**  
ab Baujahr 2012  
Art.-Nr.: 4005.030.301 schwarz

## Montage

Montage des Schlosses hinten  
auf der Gepäckplatte:

Das Original - Schloss mit Halteplatte ① wird vorne auf dem Gummiträger verschraubt.

② Vorne die Distanzhülsen  $\varnothing 17 \times \varnothing 7 \times 6$  auflegen und mit den Senkschrauben M5 x 25 und selbstsichernden Mutter M5 verschrauben.



③ Mittig die Distanzhülsen  $\varnothing 10 \times \varnothing 6 \times 33$  auflegen und mit den Senkschrauben M5 x 50 mit selbstsichernden Mutter M5 verschrauben.

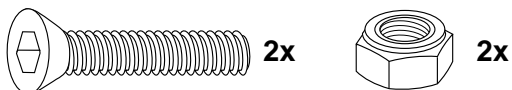

④ Hinten die Distanzhülse  $\varnothing 13 \times \varnothing 7 \times 7$  mm auflegen und mit einer Senkschraube M5 x 25 und einer selbstsichernden Mutter M5 befestigen.

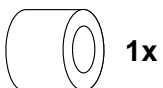
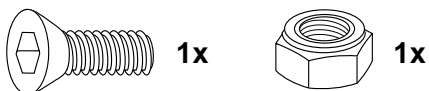

Die 4 nicht benutzten Bohrungen mit Verschlussstopfen verschließen.

Die Befestigung des SPORTRACKS am Motorrad erfolgt in der gleichen Weise wie beim Soziussitz.

Bitte vor dem Fahren den festen Sitz des SPORTRACKS im Schloss kontrollieren.

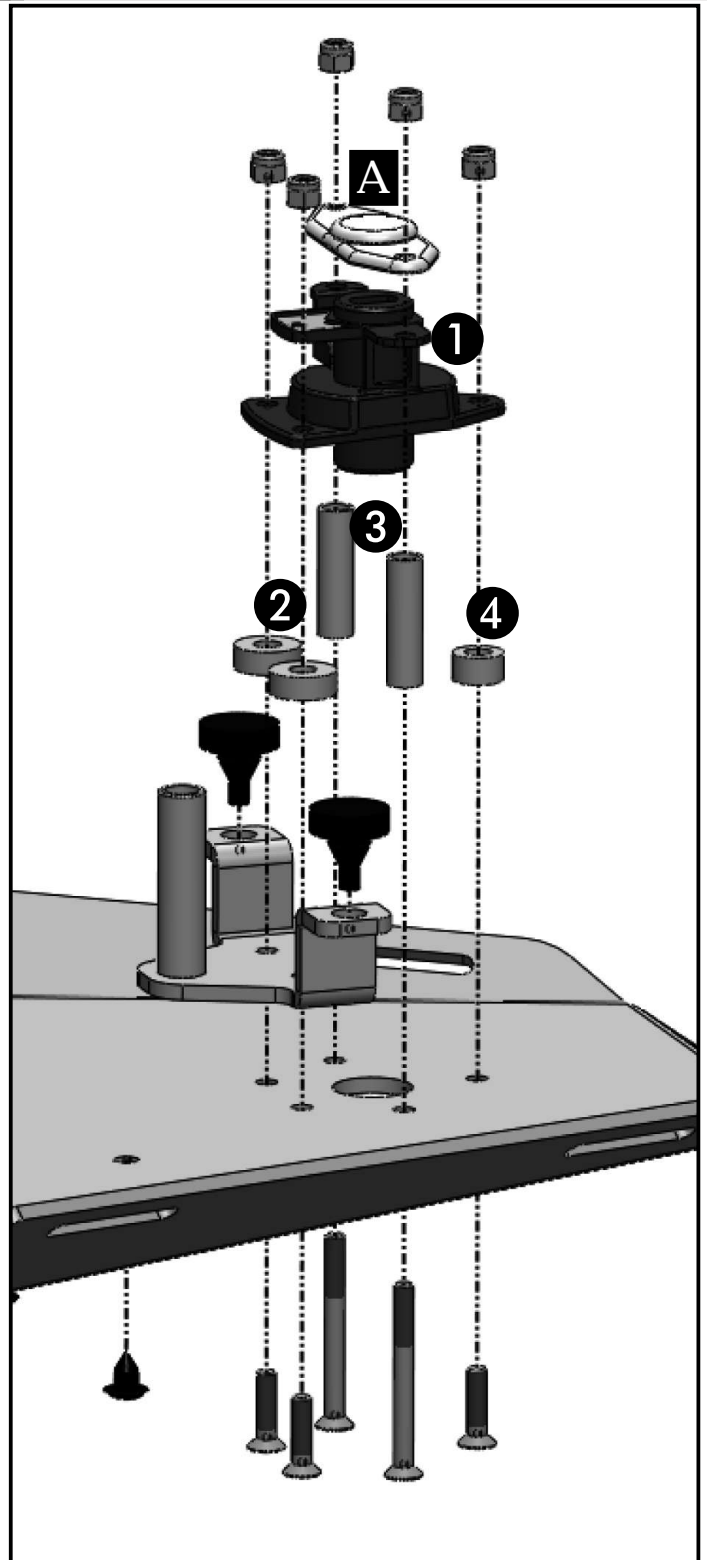



**BMW S 1000 RR**  
bis Baujahr 2011  
Art.-Nr.: 670.600 schwarz

**BMW S 1000 RR**  
ab Baujahr 2012  
Art.-Nr.: 670.664 schwarz

## Montage

Anbringung des Dichtbandes:  
dieses wird, wie gezeigt, auf der Rückseite der  
Sportrackplatte aufgeklebt.

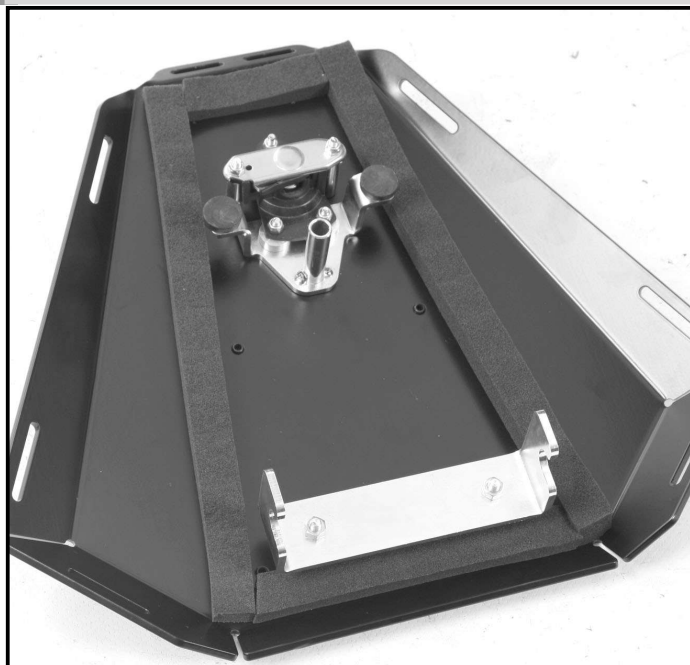

**BMW S 1000 RR**  
bis Baujahr 2011  
Art.-Nr.: 4005.025.301 schwarz

**BMW S 1000 RR**  
ab Baujahr 2012  
Art.-Nr.: 4005.030.301 schwarz



**BMW S 1000 RR**  
up to date of manufacture 2011  
Item-no: 670.600 black

**BMW S 1000 RR**  
from date of manufacture 2012  
Item-no: 670.664 black

**BMW S 1000 RR**  
up to date of manufacture 2011  
Item - No.: 4005.025.301 black

**BMW S 1000 RR**  
from date of manufacture 2012  
Item - No.: 4005.030.301 black

## Assembling instructions

The kit includes the following parts:

Quant	item no.	description
1	700007451	sportrack plate
1	700007452	rubber carrier
1	700007453	holding plate
2	151.331	countersunk head screw M5 x 50
3	151.330	countersunk head screw M5 x 25
2	151.274	countersunk head screw M6 x 35
2	275001	rubber Ø20 x 5,5mm
2	150.799	self lock nuts M6
5	270.111	self lock nuts M5
4	151.283	plastic plug Ø8 mm
2	151.109	spacer Ø17 x Ø 7 x 6 mm
2	151.319	spacer Ø10 x Ø 6 x 33 mm (Steel)
1	150.728	spacer Ø13 x Ø 7 x 7 mm
2	150.821	spacer Ø18 x Ø 9 x 18 mm
1		Seal strip 94 cm
1	330.302	emblem Hepco & Becker ø30mm

The original lid of the pillion seat will be used. Therefore it is not possible to change the Sportrack with the Pillion seat again.

### Model up to 2011



### Model from 2012

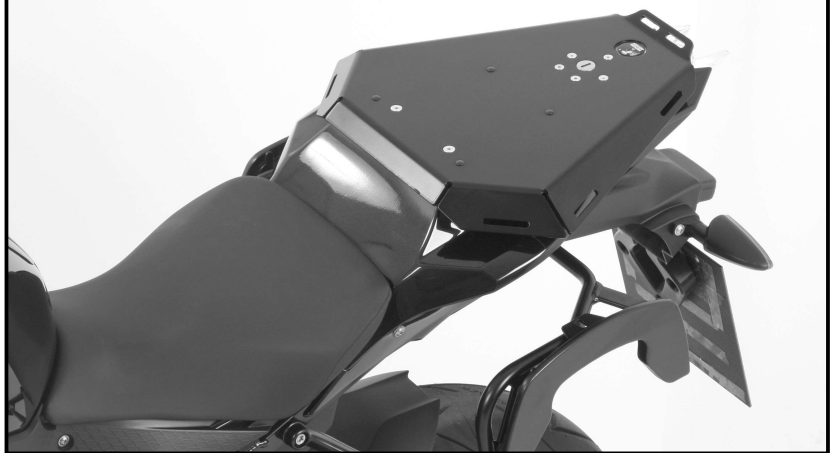

Control all screw connections after the assembling for tightness!  
Please notice our enclosed service information.



**Hepco & Becker GmbH**  
An der Steinmauer 6  
D-66955 Pirmasens  
Tel.: +49 6331 - 1453 - 100  
Fax: +49 6331 - 1453 - 120  
eMail: [vertrieb@hepco-becker.de](mailto:vertrieb@hepco-becker.de)  
[www.hepco-becker.de](http://www.hepco-becker.de)



**Krauser GmbH**  
An der Steinmauer 6  
D-66955 Pirmasens  
Tel.: +49 6331 - 1453 - 250  
Fax: +49 6331 - 1453 - 260  
eMail: [vertrieb@krauser.de](mailto:vertrieb@krauser.de)  
[www.krauser.de](http://www.krauser.de)



**BMW S 1000 RR**  
up to date of manufacture 2011  
Item-no: 670.600 black

**BMW S 1000 RR**  
from date of manufacture 2012  
Item-no: 670.664 black

**BMW S 1000 RR**  
up to date of manufacture 2011  
Item - No.: 4005.025.301 black

**BMW S 1000 RR**  
from date of manufacture 2012  
Item - No.: 4005.030.301 black

## Assembling instructions

### Preparing:

Dismantle pillion seat; dismantle the Original lid from the seat.

It is necessary, to bore the holes in the original lid cover to 5 mm diameter (refer to **A**, picture at page 3) to use the screws M5 x 50.

Mount rubbers to the rubber carrier.

Notice: to use both, the pillion seat or the Sportrack, another Original BMW lid is necessary. You can order this part from your BMW dealer.

### Fastening of the holding plate at the front of the sportrack plate:

sandwich spacer  $\varnothing 18 \times \varnothing 9 \times 18\text{mm}$ .

Fix the holding plate with countersunk head screws M6 x 35 and self lock nuts M6.

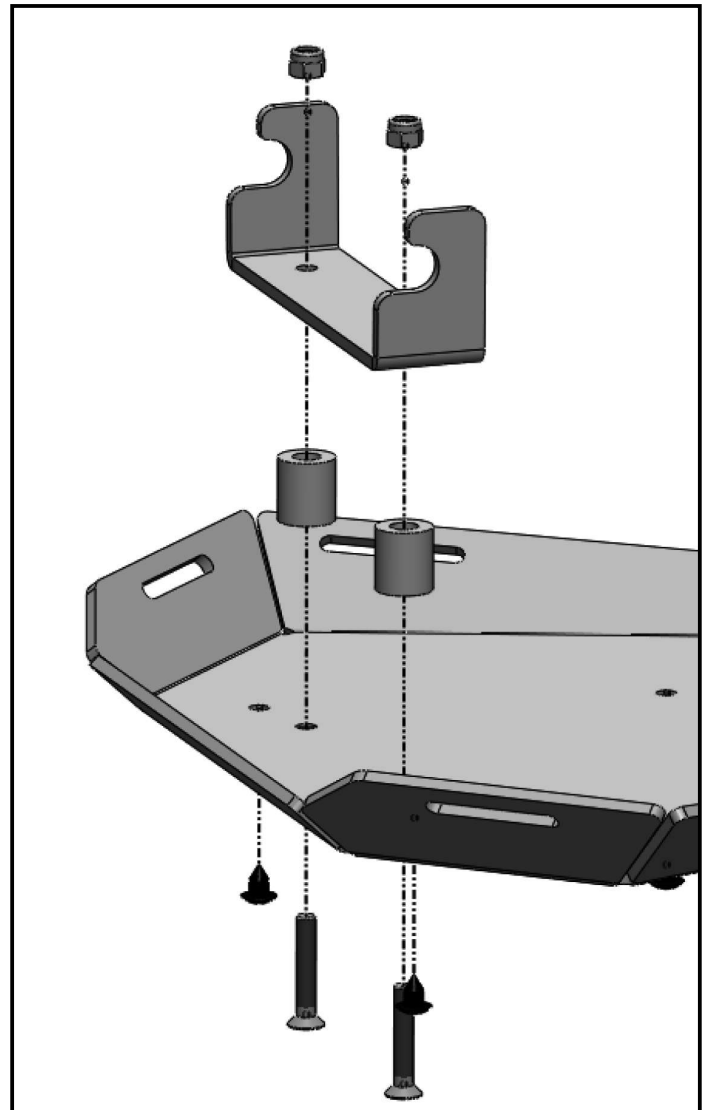
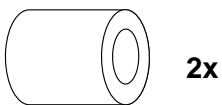
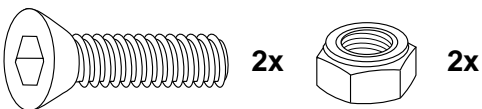



**BMW S 1000 RR**  
up to date of manufacture 2011  
Item-no: 670.600 black

**BMW S 1000 RR**  
from date of manufacture 2012  
Item-no: 670.664 black

**BMW S 1000 RR**  
up to date of manufacture 2011  
Item - No.: 4005.025.301 black

**BMW S 1000 RR**  
from date of manufacture 2012  
Item - No.: 4005.030.301 black

## Assembling instructions

Fastening of the lid at the rear side of the sportrack plate:

Fix the original lid ① with holding plate at the rubber carrier.

② Front: sandwich spacer  $\text{Ø}17 \times \text{Ø}7 \times 6\text{mm}$ .  
Fix the lid with countersunk head screws M5 x 25 and self lock nuts M5.

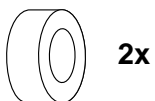

③ Middle: sandwich spacer  $\text{Ø}10 \times \text{Ø}6 \times 33\text{mm}$ .  
Fix the lid with countersunk head screws M5 x 50 and self lock nuts M5.



④ Rear: sandwich spacer  $\text{Ø}13 \times \text{Ø}7 \times 7\text{mm}$ .  
Fix the lid with countersunk head screws M5 x 20 and self lock nuts M5.

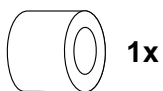
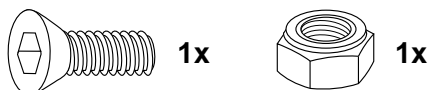

Put the plastic plugs into the free borings.

Before driving, control the correct and locked position of the SPORTRACK in the lid of the pillion seat !

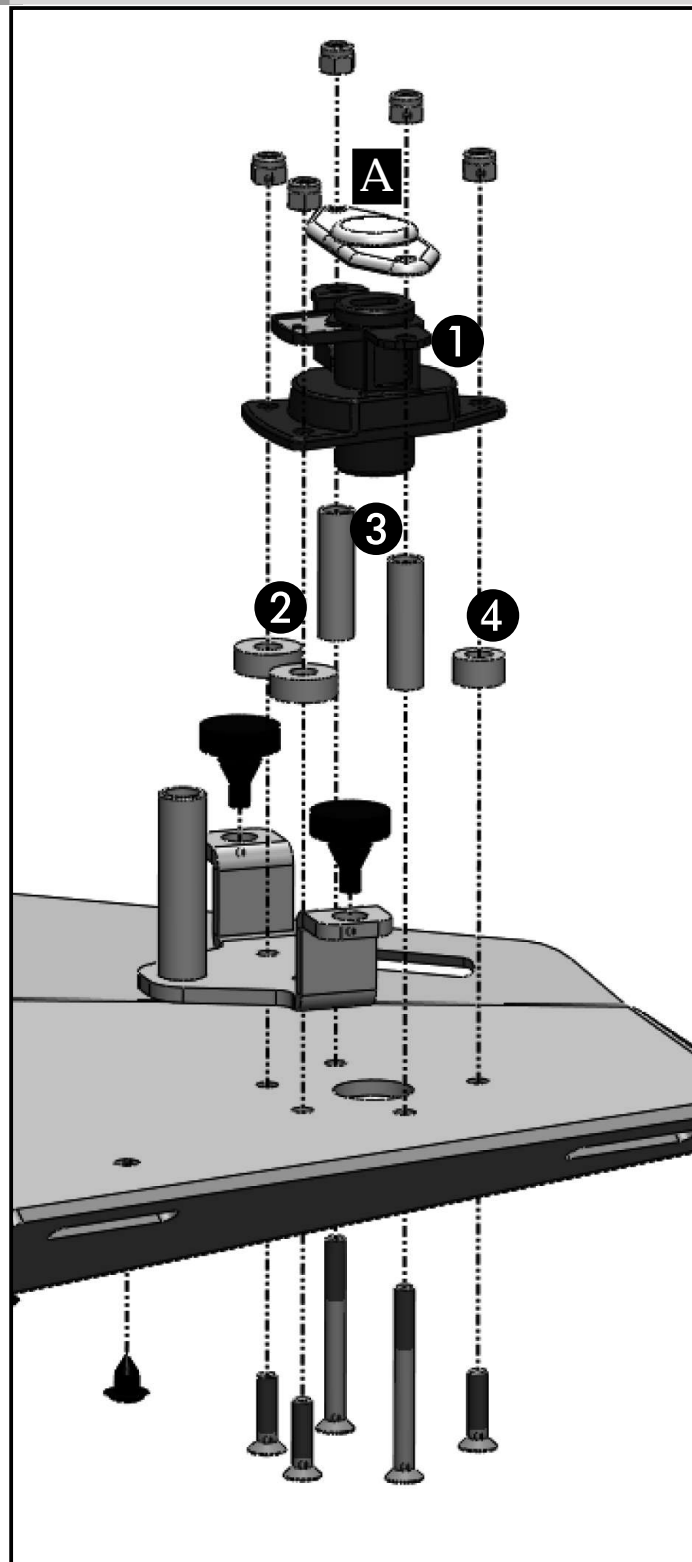



**BMW S 1000 RR**  
up to date of manufacture 2011  
Item-no: 670.600 black

**BMW S 1000 RR**  
from date of manufacture 2012  
Item-no: 670.664 black

**BMW S 1000 RR**  
up to date of manufacture 2011  
Item - No.: 4005.025.301 black

**BMW S 1000 RR**  
from date of manufacture 2012  
Item - No.: 4005.030.301 black

## Assembling instructions

Affixing of the seal strip:  
this will be stuck, as shown on the picture, to the back of the Sportrack plate.

