

# Tankschutzbügel/ Tank guard

BMW G 310 GS  
ab Baujahr 2017  
from date of manufacture 2017

Artikel Nr.: / Item-no.:

**5026507 00 01** schwarz/black



**DE** INHALT  
**GB** CONTENTS

1x	700009826	Tankschutzbügel links	1x	700009826	Tank guard left
1x	700009827	Tankschutzbügel rechts	1x	700009827	Tank guard right
1x	700009828	Schraubensatz	1x	700009828	Screw kit:
	1x	Hupenhalterung		1x	horn holder
	2x	Linienkopfschraube M8x20		2x	filister head screw M8x20
	4x	U-Scheibe Ø8,4		4x	washer Ø8,4
	2x	selbstsichernde Mutter M8		2x	self lock nut M8

**DE** EINSCHRÄNKUNG  
**GB** LIMITATION

Kann nur in Verbindung mit dem Motorschutzbügel 5016507 00 01 montiert werden.  
Can only be mounted in conjunction with the engine guard 5016507 00 01.

**DE** BENÖTIGTE WERKZEUGE  
**GB** TOOLS REQUIRED

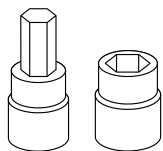

Set

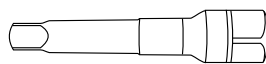

Verlängerung/extension

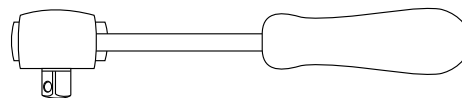

Ratsche/Ratchet



06111728117

# Tankschutzbügel/ Tank guard

BMW G 310 GS  
ab Baujahr 2017  
from date of manufacture 2017

Artikel Nr.: / Item-no.:

**5026507 00 01** schwarz/black



**DE WICHTIG**  
**GB IMPORTANT**

Beachten Sie die in Ihrem Land geltenden Zulassungsbestimmungen.  
Für den Bereich der BRD gilt: Ein Eintrag in die Fahrzeugpapiere ist nicht erforderlich.

Die Voraussetzung für die Montage ist natürlich eine gewisse technische Erfahrung. Wenn Sie sich nicht sicher sind, wie man eine bestimmte Arbeit ausführt, sollten Sie diese Ihrer Fachwerkstatt überlassen. Ziehen sie alle zugänglichen Schrauben zuerst nur locker an. Nachdem alles montiert ist, werden die Schrauben dann auf das entsprechende Anzugsmoment festgezogen. Dadurch wird sichergestellt, dass das Produkt spannungsfrei angebaut ist. Anzugsmomente beachten! Nach der Montage alle Verschraubungen auf festen Sitz kontrollieren!  
Zur Montage ist eine zweite Person hilfreich.

Of course, the assembly requires a certain technical experience. If you are not sure how to execute a determined action, you should ask your local distributor to do it. First, tighten all screws only loosely. After mounting all parts, the screws should be tightened to the torque specified. This guarantees, that the product is mounted without tension. Observe the tightening torques of the manufacturer! Control all screw connections after the assembling for tightness!  
To mount this guard, a second person is helpful.

**DE VORBEREITUNG**  
**GB PREPARING**

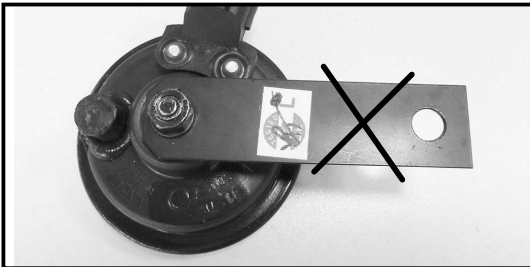

Die Hupe demontieren, das Halteblech entfernen, dieses entfällt und wird durch mitgelieferte Hupenhalterung ersetzt. Die beiden Originalschrauben rechts und links unter dem Cockpit entfernen.

Remove the horn, remove the retaining plate, this is not necessary and is replaced by the horn holder supplied. Remove the two original screws right and left underneath the cockpit.

**DE MONTAGEANLEITUNG**  
**GB MOUNTING INSTRUCTIONS**

Montage des Tankschutzbügel vorne oben:  
Die beiden Bügelhälften zusammenstecken und vorne unter dem Cockpit positionieren. Die Montage erfolgt oben in den nun freien Gewinden mit den zuvor demontierten Originalschrauben.

Installing the tank guard front top:

Plug the two crash bars together and position them underneath the cockpit. Fix the tank guard with the original screws that have been removed before.

**1**

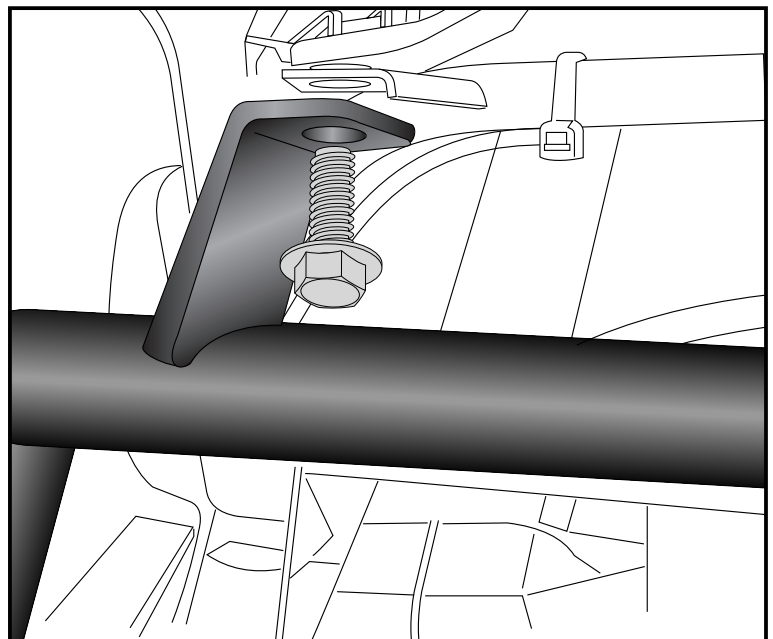

# Tankschutzbügel/ Tank guard

**BMW G 310 GS**  
ab Baujahr 2017  
from date of manufacture 2017

Artikel Nr.: / Item-no.:

**5026507 00 01** schwarz/black



**DE MONTAGEANLEITUNG**  
**GB MOUNTING INSTRUCTIONS**

Montage des Tankschutzbügel unten  
rechts/links:

Mit den Linsenschrauben M8x20, den U-Scheiben Ø8,4 sowie den selbstsichernden Muttern M8 von vorne an den Knotenblechen des Motorschutzbügels verschrauben. Die Hupe wieder montieren, gegebenenfalls die Position etwas ausrichten.

Installing the tank guard bottom left/right:

With the filister head screws M8x20, washers Ø8,4 and the self lock nuts M8 from the front to the gusset plates of the engine guard. Reassemble the horn, align the position if necessary.

**2**

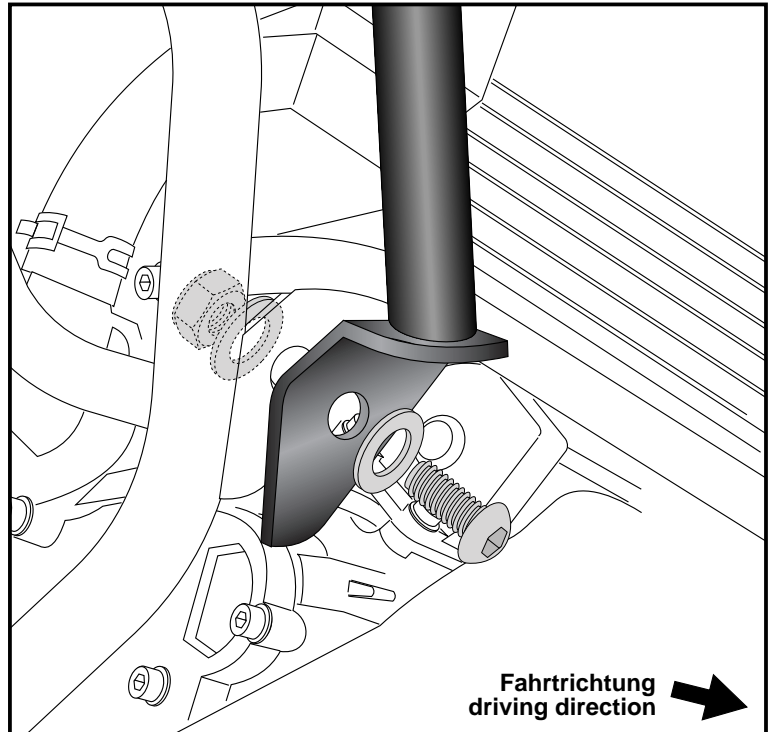

Fahrtrichtung  
driving direction

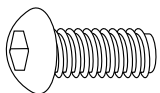

2x



4x



2x



**DE ACHTUNG**  
**GB CAUTION**

Nach der Montage alle Verschraubungen auf festen Sitz kontrollieren ! Abgebaute Teile wieder montieren. Bitte beachten Sie unsere beigefügten Serviceinformationen.

Control all screw connections after the assembling for tightness! Reassemble the dismantled parts. Please notice our enclosed service information.

Als weiteres Zubehör lieferbar:/ Also available:

6306507 00 01	C-Bow Halter / C-Bow holder
6556507 01 01	Alurack für Originalbrücke / Alurack for original rack
6626507 01 01	Easyrack für Originalbrücke / Easyrack for original rack
5016507 00 01	Motorschutzbügel/Engine guard
7006507 00 01	Lampengitter / Headlight grilles
5066507 00 09	Tankring

Weiteres Zubehör auf unsere Homepage. More accessories: see our homepage.



**Hepco & Becker GmbH**  
An der Steinmauer 6  
D-66955 Pirmasens  
Germany

Tel.: +49 (0)6331 - 1453 - 100  
Fax: +49 (0)6331 - 1453 - 120  
eMail: [vertrieb@hepco-becker.de](mailto:vertrieb@hepco-becker.de)  
[www.hepco-becker.de](http://www.hepco-becker.de)